

İSPANYOLET SİSTEMLİ KİLİTLER

İSPANYOLET SİSTEMLİ KOLLU KİLİT

309

KÜÇÜK VERSİYON

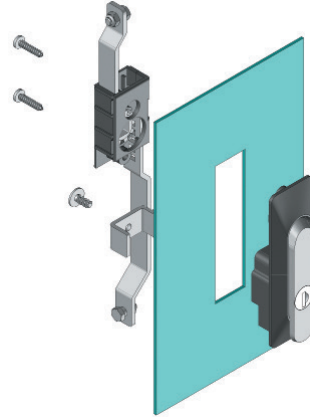
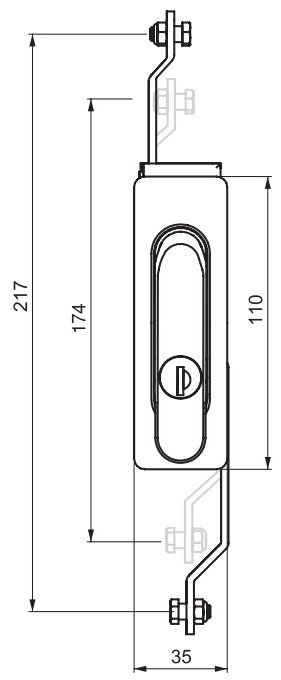
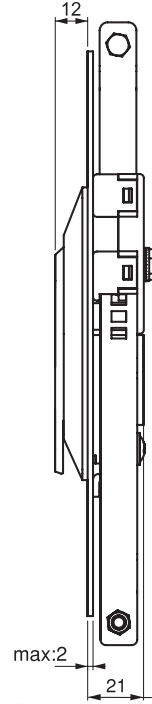
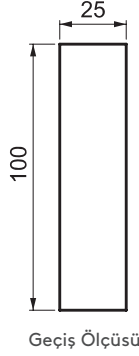
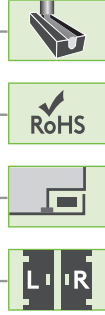

Conta dışı uygulama

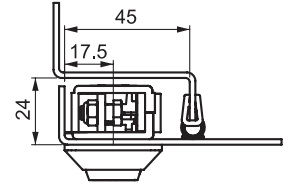

- Conta dışı uygulamalarda kullanılabilir.
- Özel mekanizma uygulanmıştır.
- Üç noktadan kilitlemeye uygundur.
- Geçiş ölçüsü 25 x100 mm dir.

MALZEME

GÖVDE Polyamide DIN-EN ISO 1043-1 PA6 GFR 30

MEKANİZMA: PA66

KOL Zamak DIN-EN 1774-ZnAl4Cu1 yada PA6 GFR 30

CONTA: Poliüretan

ÜRÜN KODU

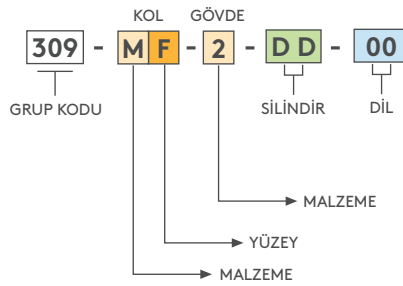

3 noktadan kilitleme durumunda dil için "00" yerine "CC" dil kodunu yazınız.

MALZEME	M	YÜZEY	F
Zamak	1	Krom kaplama	1
Plastik	2	Siyah boya	2
		Kaplamasız	0

YÜKSEK GÜVENLİKLİ BAREL



Aynı şifre

Farklı şifre

20

21

SİLİNDİR - FİŞE		DD
	Aynı şifre (Paslanmaz toz kapaklı fişe)	03
	Farklı şifre (Paslanmaz toz kapaklı fişe)	32
	Master Sistem	04
	Euro key (5333)	05
	CH751 (Paslanmaz toz kapaklı fişe)	07

Diller için Sayfa: 172 - 173

Çubuk ve lamalar için Sayfa: 178 - 188